

Pilotprojekt: zukunftsichere Kluse

Dipl.-Ökologe, Dipl.-Ing. Stefan Tackmann, Grünordnung /Baum- und Artenschutz
Fachdienst Klima- und Umweltschutz, Grünflächenplanung1111
Ausschuss für Umwelt und Klimaschutz, 13.11.2024



Geplante Verlegung von neuen Versorgungsleitungen



Situation der Straßenbäume in der Kluserstraße



Möglichkeiten zur langfristigen Standortverbesserung für die Straßenbäume



Tiefbeet-Bodenfilter Innodrain

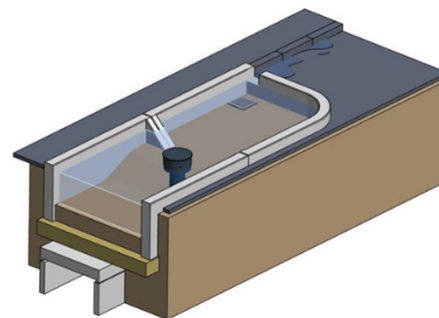

Möglichkeiten zur langfristigen Standortverbesserung für die Straßenbäume

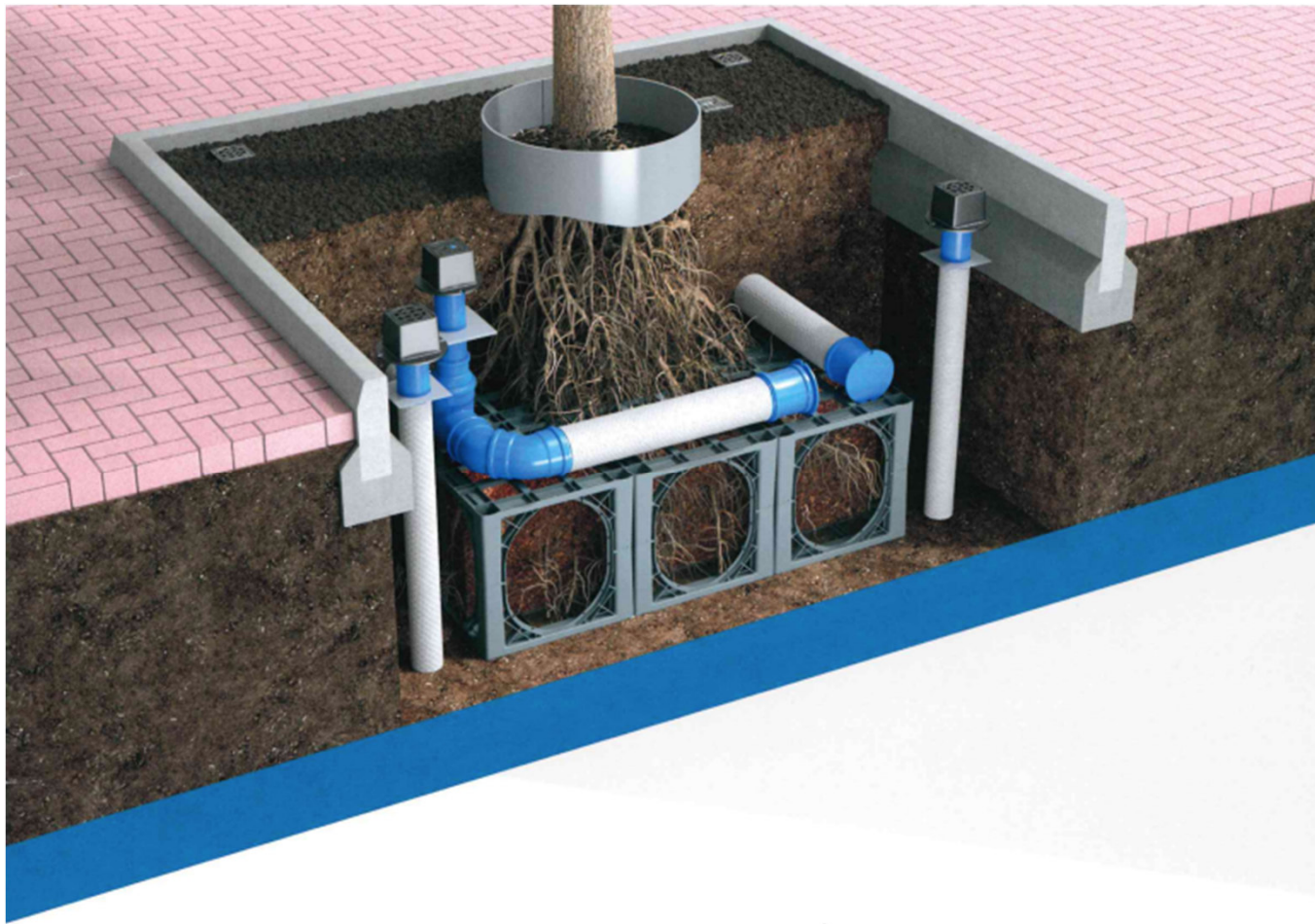

Möglichkeiten zur langfristigen Standortverbesserung für die Straßenbäume

Baumrigole ViaTree

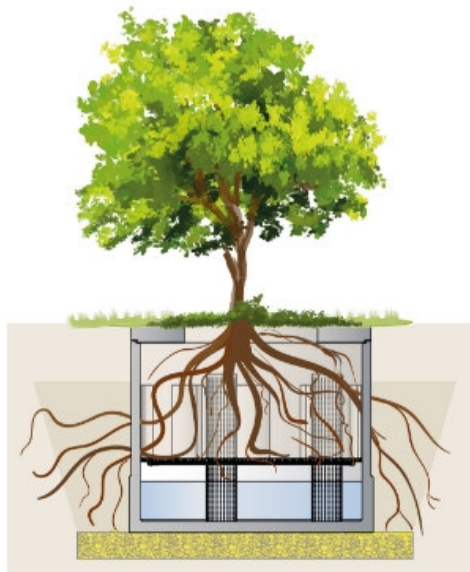

Baumrigole ViaTree

Vorteile auf einen Blick

- Wichtiges Element für das Schwammstadt-Prinzip
- Verbesserung der Wasserhaushaltsbilanz
- Hitzevorsorge in Städten
- Optimierte Bedingungen für den Baum
- Lösung für Wasser- und Luftversorgung
- Keine Substratverdichtung direkt am Baum
- Standsicherer Baumstandort
- Reservoir und Kapillarsäulen für die Wasserversorgung

Involvierte Konzepte

Quartierskonzept Kluse / Tinsberg

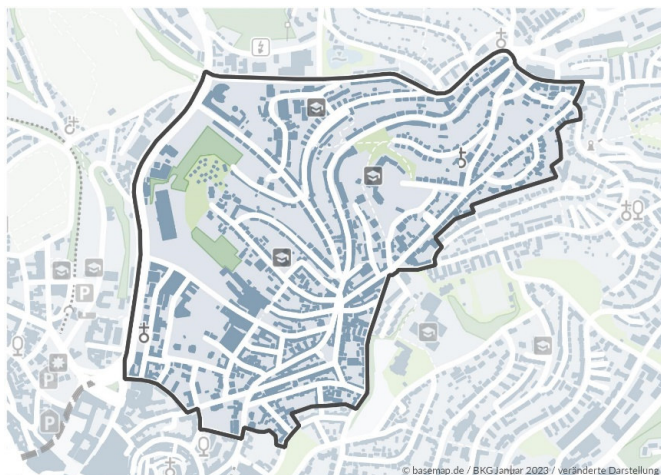

- Unterstützung Eigentümer*innen Modernisierung der Gebäude
- Aufzeigen von Möglichkeiten zur Nutzung (lokaler) erneuerbarer Energien und zur Wärmeversorgung
- Klimaschutz und Integration von Vorsorgemaßnahmen
- Aufwertung des öffentlichen Raums und der Infrastrukturen
- Förderung der Gemeinschaft im Quartier



Maßnahmenkatalog in 6 Handlungsfeldern:

- Planen, Bauen, Sanieren
- Energieversorgung und erneuerbare Energien
- Klimabewusstes Verhalten und Öffentlichkeitsarbeit
- Quartiersentwicklung
- Mobilität

Involvierte Konzepte

Freiflächenentwicklung

Erstellung eines Freiraumentwicklungskonzeptes

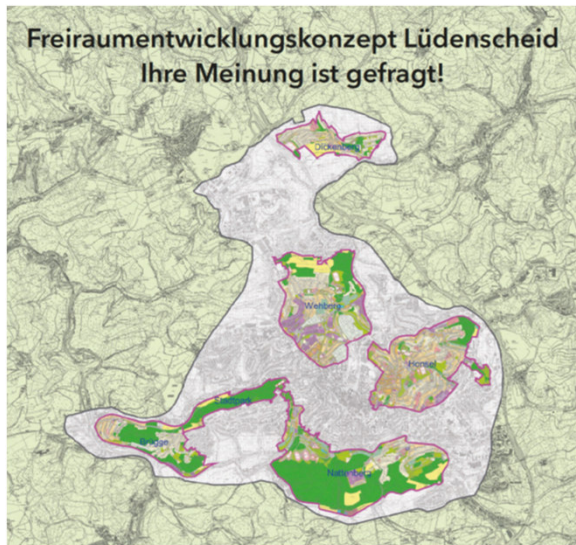

Öffentlichkeitsbeteiligung
Mittwoch, 03. Juli 2024 von 18.00 bis 20.00 Uhr
im Jürgen-Dietrich-Forum des Rathauses

Sie erhalten Informationen über den aktuellen Planungsstand, um dann gemeinsam die Stärken und Schwächen so wie Potenzial und Herausforderungen für die Freiräume herausarbeiten.



Stadt
Lüdenscheid

Maßnahmenkonzept: Grüne Infrastruktur



Nachhaltigkeitsstrategie: Operatives Ziel 2.3.2

Involvierte Konzepte

Schwammstadt-Prinzip

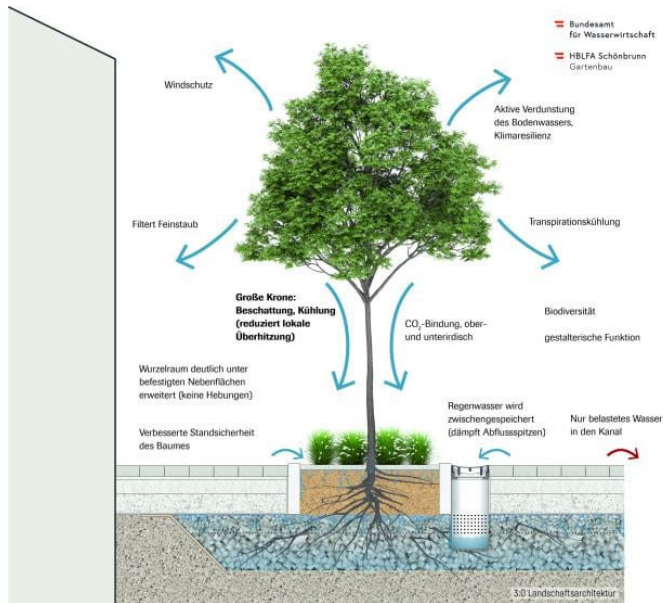

Hitzeaktionsplan

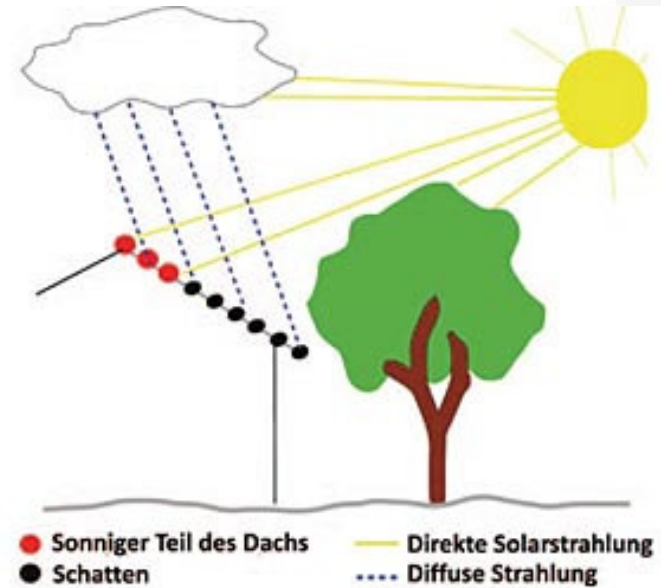

Nachhaltigkeitsstrategie: Operatives Ziel 4.3.2

Zukunftsicherung Kluserstraße: geplante Pflanzung der Straßenbäume



Stadt
Lüdenscheid



Dreispietz-Ahorn (*Acer buergerianum*)

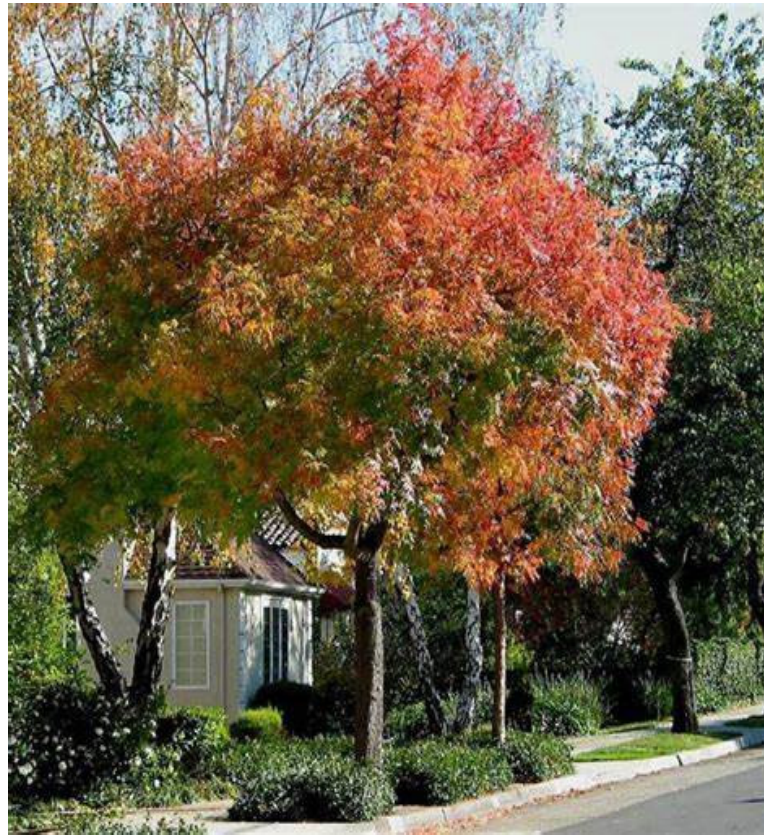

Vielen Dank für die Aufmerksamkeit!

Dipl.-Ökologe, Dipl.-Ing. Stefan Tackmann
Fachdienst Klima- und Umweltschutz, Grünflächenplanung

Stefan.tackmann@luedenscheid.de
02351/17 1621

